

ERRATA CORRIGE

20 OTTOBRE 2025

GUIDA ALL' ACQUISTO
Acqua



FERRARI
www.ferrariwelcome.it

Regolazione, controllo
& misura dell'acqua

Prodotti, soluzioni
& accessori

GUIDA ALL' ACQUISTO
Caldaia



FERRARI
www.ferrariwelcome.it

Filtrazione,
trattamento dell'acqua
& scarico fumi

Prodotti, soluzioni
& accessori

GUIDA ALL' ACQUISTO
Combustibili



FERRARI
www.ferrariwelcome.it

Regolazione,
controllo, misura
dei gas & dei combustibili

Prodotti, soluzioni
& accessori

GUIDA ALL' ACQUISTO
Riscaldamento



FERRARI
www.ferrariwelcome.it

Termoregolazione,
centrale termica
& energie rinnovabili

Prodotti, soluzioni
& accessori

GUIDA ALL' ACQUISTO
Utility



FERRARI
www.ferrariwelcome.it

Prodotti di consumo,
elettrici
& per comunità

Prodotti, soluzioni
& accessori

GUIDA ALL' ACQUISTO
Divisione bagno



FERRARI
www.ferrariwelcome.it

Box & piatti doccia
Sistemi di scarico
Complementi doccia

Prodotti, soluzioni
& accessori

GUIDA ALL' ACQUISTO
Elettrico



FERRARI
www.ferrariwelcome.it

Controllo,
gestione del tempo
della luce & dell'energia

Prodotti, soluzioni
& accessori

FERRARI

www.ferrariwelcome.it



Correzioni in rosso

GUIDA ALL' ACQUISTO

Acqua

Errata Corrige

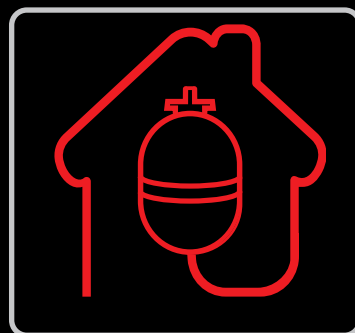
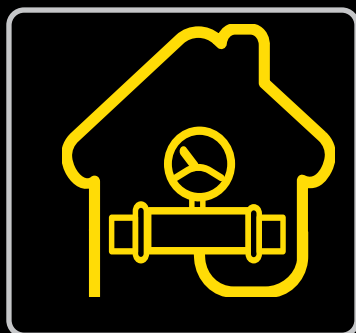
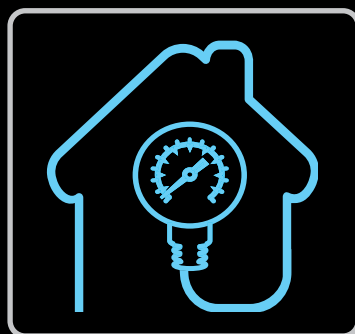
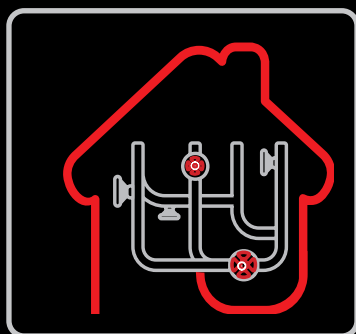

*Regolazione, controllo
& misura dell'acqua*

*Prodotti, soluzioni
& accessori*

FERRARI

www.ferrariwelcome.it



GUARNIZIONE PIANA PER ACQUA

Caratteristiche tecniche

Corpo fibre aramidiche
 Guarnizione AFM34
 T.E. 200°C (vapori) - 250 °C (liquidi)

Idonea anche per solare.

Idonea al trasporto di acqua potabile



CODICE	EURO/PZ	VERSIONE		PZ
		DN	Per dado	
070090		10	3/8"	10
070091		10	1/2"	10
070092		12	3/4"	10
070093		15	1"	10

ANODO AL MAGNESIO PER SCALDABAGNO CON GHIERA

Garantisce una protezione attiva soggetta a consumo e per questo si consiglia di verificare l'efficienza e sostituirlo almeno una volta ogni due anni.



CODICE	EURO/PZ	VERSIONE			PZ
		Attacco	Ø	L mm	
110004		3/4"	21,3	320	1
060906		3/4"	21,3	500	1
110003		1"	26	320	1
060898		1"	26	500	1
110002		1"1/4	32	320	1
110001		1"1/4	32	500	1
110001		1"1/4	32	500	1

RIDUTTORE DI PRESSIONE PER ACQUA

Ideale per installazioni civili ed industriale.
 Pressione regolabile e sistema della compensazione della pressione in uscita.
 Ad azione diretta con funzionamento a pistone.



Caratteristiche tecniche

Norma DM 174/2004
 Installazione orizzontale-verticale
 Fluido acqua-aria compressa
 Corpo ottone
 Membrana NBR
 Sede acciaio Inox
 PN 25
 P.E. 25 bar
 P.U.reg. 0,5 ÷ 6 bar (preparato a 3)
 T.E. 80°C
 Attacco man. 1/4"



CON MANOMETRO

CODICE	EURO/PZ	VERSIONE		PZ
		E-U	INT. mm	
111270		1/2"MM	112	1
111271		3/4"MM	135	1
111272		1"MM	140	1
111273		1"1/4 MM	185	1
111274		1"1/2 MM	190	1
111275		2"MM	260	1

SENZA MANOMETRO

CODICE	EURO/PZ	VERSIONE		PZ
		E-U	INT. mm	
111270/SM		1/2"MM	112	1
111271/SM		3/4"MM	135	1
111272/SM		1"MM	140	1
111273/SM		1"1/4 MM	170	1
111274/SM		1"1/2 MM	175	1
111275/SM		2"MM	200	1

VALVOLA DI SICUREZZA A MEMBRANA FEMMINA / FEMMINA

Idonea per impianti termici ad acqua calda, con vaso di espansione chiuso.

Caratteristiche tecniche

Norma	CE
Installazione	orizzontale-verticale
Fluido	acqua calda - aria
Corpo	ottone
Membrana	EPDM
P.E.	10 bar
T.E.	5° ÷ +110 °C



CODICE	EURO/PZ	VERSIONE		PZ
		Taratura bar	E-U	
110451		3	1/2"FF	6
110492		3,5	1/2"FF	6
110453		6	1/2"FF	6
110455		3	3/4"FF	1
110456		3,5	3/4"FF	6
110457		6	3/4"FF	1

VALVOLA DI SICUREZZA A MEMBRANA MASCHIO/ FEMMINA

Idonea per impianti termici ad acqua calda, con vaso di espansione chiuso.

Caratteristiche tecniche

Norma	CE
Installazione	orizzontale-verticale
Fluido	acqua calda - aria
Corpo	ottone
Membrana	EPDM
P.E.	10 bar
T.E.	5° ÷ +110 °C



CODICE	EURO/PZ	VERSIONE		PZ
		Taratura bar	E-U	
110120		3	1/2"MF	6
110456		3,5	1/2"FF	6
110122		6	1/2"MF	6
110124		3	3/4"MF	1
110126		6	3/4"MF	1

REGOLATORE DI LIVELLO PER ACQUE CHIARE

Per il controllo di livello per riempimento o svuotamento di serbatoi e cisterne. Regolatore di livello a galleggiante insensibile all'umidità ed alla condensa

Caratteristiche tecniche

Installazione	verticale
Fluido	acque chiare
P.E. max	10 bar
Tensione eserciz.	250 Vac
Carico	16(4) A 250Vac
Gr. di protezione	IP68
T.E.	50 °C

CODICE	EURO/PZ	VERSIONE	PZ
		L cavo m	
110162/M		3	1
110160/M		5	1

REGOLATORE DI LIVELLO IDRAULICO

Utilizzato per aprire e chiudere una tubazione di ingresso acqua in funzione del livello che si vuole mantenere all'interno della cisterna.

Adatto per il riempimento di cassoni di accumulo o cisterne. Il braccio snodato permette l'apertura e chiusura istantanea garantendo un alto flusso.

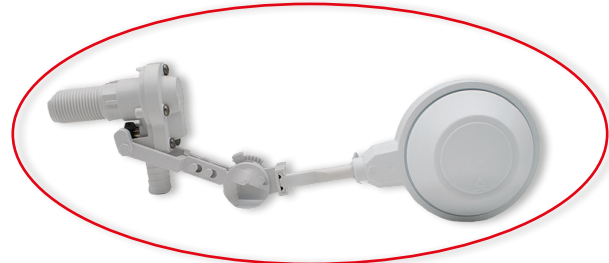
Caratteristiche tecniche

Corpo	policarbonato atossico
Filtro	incorporato
Viteria	acciaio inox
P. E. max	10 bar
T. E. max	0° ÷ + 50°C

CODICE	EURO/PZ	VERSIONE	PZ
		Attacco	
111443		1/2"	1
111444		3/4"	1
111445		1"	1
111446		1" 1/4	1
111447		1" 1/2	1



Tre pezzi doppia tenuta metallo + O.R.

Caratteristiche tecniche

Corpo ottone
PN 25

CODICE	EURO/PZ	VERSIONE	PZ
		E-U	
109981		1/2" MF	30
109982		3/4" MF	20
109983		1" MF	10
109984		1"1/4 MF	10
109985		1"1/2 MF	10

A richiesta fornibili anche nichelati

CODICE	EURO/CONF.	VERSIONE	CONF.
		E-U	
051250		1/2" x 1"1/2 FF	1
051251		3/4" x 1"1/2 FF	1
051252		1/2" x 1" FF	1
051253		3/4" x 1"1/4 FF	1
051254		1" x 1"1/2 FF	1
051255		1" 1/4 x 2" FF	1

Caratteristiche tecniche

Corpo ottone giallo
PN 25
Completi di guarnizioni.
Confezione pezzi 2.

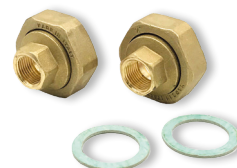

Idoneo per uso domestico/ residenziale.

A getto unico - lettura diretta- quadrante orientabile su 360°.

Il contatore interno del gruppo è estraibile anche dopo l'incasso

Si propone come elegante elemento di arredo per bagno e cucina e risolve brillantemente il problema estetico dei normali contatori.

Il gruppo è equipaggiato con rosone e cuffia di finitura, cassetta in plastica completa di raccordi, coperchio di protezione in plastica e prolunga d'attesa per facilitare la posa in opera. L'orologeria orientabile a 360° permette l'installazione con qualsiasi direzione del flusso dell'acqua (alto, basso,destra o sinistra).

Caratteristiche tecniche

Omologazione MID-D.M.174
Cl.metrologica R80
Cl.temperatura T90
Fluido acqua-acqua potabile
Installazione verticale - orizzontale
P.E. 16 bar
T.E. 90°C

A richiesta versione con telettura

CODICE	EURO/PZ	DN	VERSIONE						PZ
			P.perm. Q3 m³/h	P.max Q4 m³/h	P.trans. Q2 l/h	P.min. Q1 l/h	INT.mm senza raccordi	INT.mm con raccordi	
110059/MID	A	1/2" MM	2,5	3,125	50	31,25	110	190	1
111059/MID	B	3/4" FF	2,5	3,125	50	31,25	110	200	1



A



B

RICAMBI ED ACCESSORI PER CONTATORE DA ARREDO ESTRAIBILE DA INCASSO

CODICE	EURO/PZ	VERSIONE	PZ
		<input type="checkbox"/> Modello	
032016	A	Solo contatore	1
032017	B	Rosone cromato	1
032018	C	Cuffia cromata	1
032019	D	Cassetta da incasso	1
032020	E	Cuffia cromata prolungata	1



A



B



C



D-E

MEMBRANA IN NBR E EPDM

Adatte per le serie cod. 060950 - 060960 - 061971

CODICE	EURO/PZ	VERSIONE		PZ
		Materiale	E-U	
060980		NBR	3/8" - 1/2"	1
060981		NBR	3/4" - 1"	1
060982		NBR	1"1/4 - 1"1/2	1
060983		NBR	2"	1
060984		NBR	2" 1/2 - 3"	1
060985		EPDM	1/2" - 3/8"	1
060986		EPDM	3/4" - 1"	1

ECOGIUNTO DI TRANSIZIONE PE/ACCIAIO RIVESTITO FILETTATO DIRITTO PER ACQUA

Idoneo anche per gas.

Caratteristiche tecniche

 Norma UNI EN 12201-3
 P.E.acqua 16 bar

Prodotto coperto da marchio KIWA-UNI



CODICE	EURO/PZ	VERSIONE		PZ
		E-U	L mm	
034000/N		3/4" - PE25	460	1
034001/N		1" - PE32	460	1
034002/N		1"1/4 - PE40	470	1
034003/N		1"1/2 - PE50	480	1
034004/N		2" - PE63	480	1
034005		2" 1/2 - PE75	540	1
034006		3" - PE90	580	1
034007		4" - PE110	585	1
034008		4" - PE125	585	1

ECOGIUNTO DI TRANSIZIONE PE/RAME A SALDARE DIRITTO PER ACQUA

Idoneo anche per gas.

Caratteristiche tecniche

 Norma UNI EN 12201-3
 Corpo rame EN1057
 Codolo polietilene alta densità PE100
 P.E.acqua 16 bar

CODICE	EURO/PZ	VERSIONE		PZ
		E-U	L mm	
072648/N		Ø 18 - PE25	415	1
072649/N		Ø 22 - PE25	415	1
072650/N		Ø 18 - PE32	415	1
072651/N		Ø 22 - PE32	415	1
072652/N		Ø 28 - PE32	415	1
072653/N		Ø 28 - PE40	420	1

ECOGIUNTO DI TRANSIZIONE PE/ACCIAIO RIVESTITO FILETTATO CURVO PER ACQUA

Idoneo anche per gas.

Caratteristiche tecniche

 Norma UNI EN 12201-3
 Corpo acciaio ISO 3183
 Codolo polietilene alta densità PE100
 P.E.acqua 16 bar

Prodotto coperto da marchio KIWA-UNI



CODICE	EURO/PZ	VERSIONE			PZ
		E-U	L mm	H mm	
034020/N		3/4" - PE25	500	800	1
034021/N		1" - PE32	500	800	1
034022/N		1"1/4 - PE40	550	800	1
034023/N		1"1/2 - PE50	600	800	1
034024/N		2" - PE63	650	800	1

RACCORDI ELETROSALDABILI

Conformità :

UNI EN 1555 - 1 - 3 - 4 - 5 gas combustibili
 UNI EN 12201 - 1 - 3 - 4 - 5 acqua
 UNI EN ISO 15494 fluidi industriali

Caratteristiche tecniche

Materiale polietilene nero PE100
Acqua PN16
 Gas MOP 5
 Terminali Ø4,2
 T.ambiente saldat. -10° ÷ +40°C
 Tensione saldatura 39,5 V

Prodotto coperto da marchio DVGW,
 NSF, SVGW SSI, IIP, UNI, NF, FM,
 AUSTRALIAN STANDARD,
 WATER MARK, KIWA-UNI

Per soluzioni saldatura plastica
 consulta
 Catalogo attrezzatura Linea Idrhaus



GIUNTO UNIVERSALE MULTIMATERIALE PER ACQUA

Collega le estremità di due tubi di diverso diametro esterno e materiale differente, quale ghisa, acciaio e PVC. Materiali conformi al trasporto di acqua potabile.

MODELLO ULTRA LINK NG

Caratteristiche tecniche

Norma DM 174
 Corpo ghisa
 Guarnizione EPDM
 P.E. 16 bar
 T.E. 80°C

CODICE	EURO/PZ	VERSIONE		PZ
		DE tub. mm	INT. mm	
310420		49 ÷ 71	104 ÷ 152	1
310421		62 ÷ 84	104 ÷ 152	1
310422		80 ÷ 102	107 ÷ 155	1
310423		97 ÷ 127	127 ÷ 188	1
310424		123 ÷ 153	135 ÷ 197	1
310425		151 ÷ 181	144 ÷ 207	1
310426		170 ÷ 200	150 ÷ 214	1



TERMOMETRI AD INCASSO

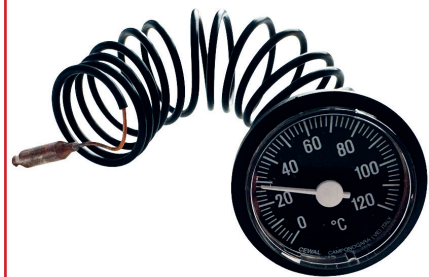

Caratteristiche tecniche

Capillare 1,5 metri rivestito in PVC
 Scala 0° ÷ +120°C

Fornibile versione Ø 52 cassa inox
 Scala 50° - 350°C

CODICE	EURO/PZ	VERSIONE		PZ
		Modello	Attacco	
111140		TCP	Ø 42	1
111144		TCC	Ø 52	1
111159		TCQ	48 x 48	1

Errata Corrige

GUIDA ALL' ACQUISTO

Caldaia

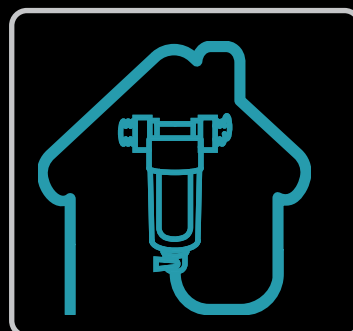

*Filtrazione,
trattamento dell'acqua
& scarico fumi*

*Prodotti, soluzioni
& accessori*

FERRARI

www.ferrariwelcome.it

**FILTRO DEFANGATORE MAGNETICO
"MICROMAG.8"**

Per impianti fino a 35 kW

Fornito con valvola a spillo per apertura e chiusura flusso. Dotato di una rete interna in acciaio inox da 800 µm e da un potente magnete inserito in una guaina protettiva che consente un elevato potere filtrante. La rete interna, saldata alla struttura in acciaio inox, permette di dare un flusso obbligato ed efficace. Questo fattore si traduce in una elevata capacità filtrante in rapporto alla parità di volume. Entrando nel defangatore, i sedimenti ferrosi presenti nell'acqua sono attratti dal magnete e quelli non ferrosi sono trattenuti dalla rete e spinti verso il foro di decantazione. La particolare struttura della rete Omega non permette alle particelle di poter risalire verso l'alto. La pulizia del defangatore è possibile in equicorrente e controcorrente, oppure spegnendo momentaneamente la caldaia, chiudendo la valvola d'ingresso, aprendo la valvola di reintegro impianto e aprendo lo scarico del defangatore fino a quando l'acqua non uscirà pulita. Fornibile in ottone nichelato o in polimero di nylon caricato con fibre di vetro.

Caratteristiche tecniche

Norma	UNI8065/19
Installazione	orizzontale
Rete filtrante	acciaio inox
Magnete	12.800 Gauss
Q. max	1.300 l/h
Fluido	acqua-acqua+glicole 50%
P.E.max	10 bar per Ottone 6 bar per Polimero
Perdita carico	0,33 bar
T.E.	+95°C
Gr.filtrazione	800 µm
Dimensioni	L 84 x H 117 mm

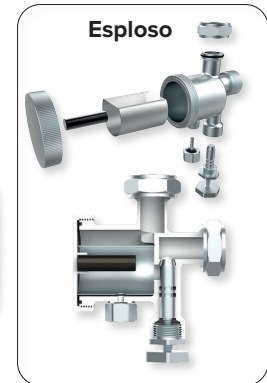
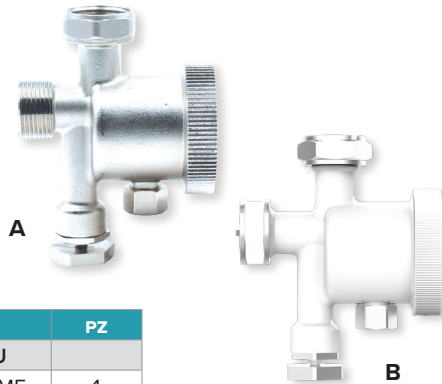

CODICE	EURO/PZ	VERSIONE	E-U	PZ
		<input type="checkbox"/> Corpo		
066007	A	Ottone nichelato	3/4" MF	1
066041	B	Polimero bianco	3/4"FF	1

DOSATORE PROPORZIONALE DI POLIFOSFATI A SFERE CON BY-PASS

FERDOX

Per installazioni su tubazione a muro o sotto la caldaia.

Completo di:

- 1 valvola a spillo di by-pass per una perfetta chiusura
- 1 ricarica a sfere di polifosfato certificate EC (EN 1208)
- 1 chiave di montaggio.



Caratteristiche tecniche

Norma	D.M. 25 del 07.02.12 e D.M. 174/04
Vaso	Tritan atossico certificato uso alimentare resistente fino a -20°C e ai raggi UV
Corpo	ottone cromato
P.E.max	8 bar
T.E.	- 20° ÷ + 45°C
E-U	1/2"
Q.	1.5 mc/h - Durezza min-max: 0/35°C f
Autonom.ricarica	25 ÷ 30 m ³



BREVETTATO

DOSATORE A POLIFOSFATI SFERICI

Spin

Previene la formazione di incrostazioni calcaree e l'innesco di fenomeni corrosivi negli impianti di distribuzione di acqua calda sanitaria. L'acqua da trattare entra nel dosatore e viene a contatto con le sfere arricchendosi dei sali di polifosfato e attraverso il condotto centrale alimenta la caldaia. Nel rispetto della norma UNI 8065 il dosatore è dotato di filtro a disco che ha la funzione di trattenere le impurità presenti nell'acqua dell'acquedotto ed impedire che esse vadano nella caldaia e di conseguenza nei miscelatori. Le sfere di polifosfato contenute nel prodotto sono conformi agli standard EC (EN 1208).

Dotato di 3 attacchi con disposizione a T, in modo tale da facilitare l'installazione del prodotto, e di chiave per manutenzione.

Caratteristiche tecniche

Norma	D.M. 25/2012 e al D.M. 174/2004 D.M 174 6/4/2004
Installazione	verticale (consigliata) - orizzontale
Vaso	policarbonato
Testa	ottone cromato
Fluido	acqua
P.E.	10 bar
Portata	5,3 m ³ /h
Autonomia ricarica	130 ÷ 170 m ³
T.E.	45°C



Possibilità di montaggio

CODICE	EURO/PZ	VERSIONE	PZ
		<input type="checkbox"/> Modello	
066037	A	3/4"FF	85 x 180
066038	B	1"FF girevole	110 x 180
066040	C	Ricarica da 250g	

SISTEMA DI RACCOLTA CONDENSE ACIDE

Idoneo per generatori di calore fino a 34 kW

Sistema completamente automatico e compatto per la raccolta e lo scarico della condensa acida generata dalle caldaie a gas nei casi in cui il drenaggio per gravità non è possibile. Le dimensioni compatte ne favoriscono la facile installazione. Il sistema comprende pompa, estremamente silenziosa, e serbatoio.



Caratteristiche tecniche

Installazione	orizzontale
Q.max	12 l/h
Prevalenza max	19 m
Resistenza alle condense acide	pH > 2.7
Alimentazione	230Vac-50Hz
Assorbimento max	19W
Rumorosità	21 dBA
Gr.di protezione	IP20
Temp.max condensa	60°C
Ingresso tubo	Ø 22 mm
Mandata tubo	Ø 6 mm
Dimensioni	L 165 x H 126 x P 55 mm

CODICE	EURO/PZ	PZ
061088		1

**FILTRO ANTICALCARE
ONE STOP+ 10" JUMBO**

Fornito completo di cartuccia, staffa a muro e chiave.

Caratteristiche tecniche

Norma	DM 25 del 07.02.12 e DM 174/04
Installazione	orizzontale
Vaso	polycarbonato atossico
Testa	PP rinforzato in fibra di vetro
Fluido	acqua
P.E.	8,6 bar
Portata max	16 l/min
Autonomia ricarica	18-24 mesi
E-U	3/4"
T.E.	40°C
Dimensioni	Ø 183 x H 354 mm



CODICE	EURO/PZ	VERSIONE	PZ
		Modello	
061246		Filtro One Stop+ 10" Jumbo	1
061248		Cartuccia di ricambio per One Stop+ 10" Jumbo	1

**FILTRO ANTICALCARE
ONE STOP+ 20" JUMBO**

Fornito completo di cartuccia, staffa a muro e chiave.

Caratteristiche tecniche

Norma	DM 25 del 07.02.12 e DM 174/04
Installazione	orizzontale
Vaso	polycarbonato atossico
Testa	PP rinforzato in fibra di vetro
Fluido	acqua
P.E.	8,6 bar
Portata max	22 l/min
Autonomia ricarica	18-24 mesi
E-U	3/4"
T.E.	40°C
Dimensioni	Ø 196 x H 632 mm



CODICE	EURO/PZ	VERSIONE	PZ
		Modello	
061247		Filtro One Stop+ 20"	1
061249		Cartuccia di ricambio per One Stop+ 20"	1

■ Correzioni in rosso

**KIT TRONCHETTI DI PARTENZA - PPS
ASPIRAZIONE / SCARICO**

Attacchi Ø 80 in polipropilene/alluminio bianco.
Completo di guarnizioni.



Adattabile a:
ARCA - BIASI - FERROLI - ITALTHERM - SIME - UNICAL

CODICE	EURO/PZ	PZ
107625		1

Errata Corrige

GUIDA ALL' ACQUISTO

Combustibili

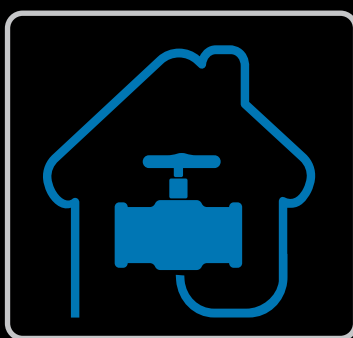

*Regolazione,
controllo, misura
dei gas & dei combustibili*

*Prodotti, soluzioni
& accessori*

FERRARI



www.ferrariwelcome.it

MISURATORE GAS NON FISCALE

A turbina.

Per consentire la lettura a distanza sono equipaggiati di serie con 2 generatori di impulsi BF/MF.

Tipi di gas: gas naturale (METANO) gas di città, propano, butano, GPL, gas inerti non corrosivi.

Numeratore meccanico.

Installazione orizzontale e verticale.



Maggiori informazioni



Caratteristiche tecniche

Norma DVGW - ATEX - PED
T.E. -10° ÷ +60 °C
Gr.protezione IP52

USO INDUSTRIALE

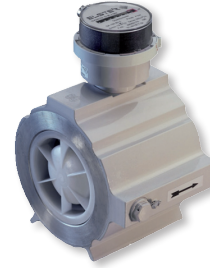

A richiesta versione QA/e con numeratore elettronico e modelli a turbina e versione fiscale

CODICE	EURO/PZ	VERSIONE					PZ
		Modello	P.E. bar	Q. m³/h	E-U	INT. mm	
040796		QA25 - DN25	4 (gas combustibili) - 16 (aria, gas inerti non corrosivi)	2,5 - 25	1"FF	240	1
040797		QA40 - DN25	4 (gas combustibili) - 16 (aria, gas inerti non corrosivi)	3,3 - 65	1"FF	240	1
040806		QA40 - DN40	4 (gas combustibili) - 16 (aria, gas inerti non corrosivi)	5 - 65	1 1/2 FF	190	1
040800		QA65 - DN50	16	6 - 100	DN50 - PN10/16	60	1
040801		QA100 - DN80	16	10 - 160	DN80 - PN10/16	120	1
040802		QA160 - DN80	16	13 - 250	DN80 - PN10/16	120	1
040803		QA250 - DN100	16	20 - 400	DN100 - PN10/16	150	1
040804		QA400 - DN150	16	32 - 650	DN150 - PN10/16	180	1

TUBO FLESSIBILE PER GAS PER ALLACCIAMENTO CUCINE

GAS *più*



Caratteristiche tecniche

Norma EN 14800
Tubo AISI 304L
Treccia AISI 304
Dado e maschio AISI 304
Guarnizione NBR
Guaina PVC giallo trasparente ignifuga - atossica
P.E. 0,5 bar (500mbar)
T.E. 60°C

FEMMINA - FEMMINA

CODICE	EURO/PZ	VERSIONE		PZ
		E-U	L mm	
037000		1/2" FF	500	1
037001		1/2" FF	750	1
037002		1/2" FF	1000	1
037003		1/2" FF	1250	1
037004		1/2" FF	1500	1
037005		1/2" FF	2000	1

MASCHIO - FEMMINA

CODICE	EURO/PZ	VERSIONE		PZ
		E-U	L mm	
037010		1/2" MF	500	1
037011		1/2" MF	750	1
037012		1/2" MF	1000	1
037013		1/2" MF	1250	1
037014		1/2" MF	1500	1
037015		1/2" MF	2000	1

GAS LINK PIÙ

Caratteristiche tecniche

Norma	EN 15266
Tubo	AISI 316L
Dado	AISI 304
Guarnizione	NBR EN682
Guaina	PVC gialla
P.E.	0,5 bar (500mbar)
T.E.	60°C
E-U	1/2 FF

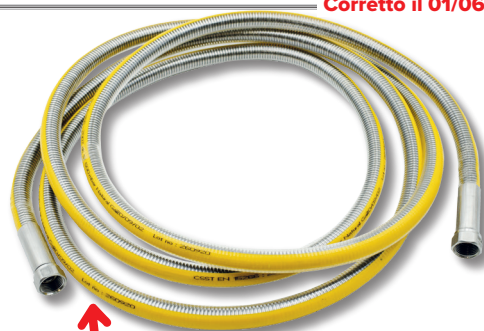

Per impianti > 2 metri

Prodotto coperto da marchio KIWA-UNI

CODICE	EURO/PZ	VERSIONE	PZ
		L mm	
037006		3000	1
037007		4000	1

ECOGIUNTO DI TRANSIZIONE PE/ACCIAIO RIVESTITO FILETTATO PER GAS DIRITTO

Idoneo anche per acqua.



Caratteristiche tecniche

Norma	UNI EN 1555-3 - UNI EN 12201-3
Corpo	acciaio ISO 3183
Codolo	polietilene alta densità PE100
P.E.	5 bar

Prodotto coperto da marchio KIWA-UNI

CODICE	EURO/PZ	VERSIONE		PZ
		E-U	L mm	
034000/N		3/4" - PE25	460	1
034001/N		1" - PE32	460	1
034002/N		1"1/4 - PE40	470	1
034003/N		1"1/2 - PE50	480	1
034004/N		2" - PE63	480	1
034005		2" 1/2 - PE75	540	1
034006		3" - PE90	580	1
034007		4" - PE110	585	1
034008		4" - PE125	585	1



ECOGIUNTO DI TRANSIZIONE PE/ACCIAIO RIVESTITO A SALDARE PER GAS DIRITTO



Caratteristiche tecniche

Norma	UNI EN 1555-3
Corpo	acciaio ISO 3183
Codolo	polietilene alta densità PE100
P.E.	10 bar

Prodotto coperto da marchio KIWA-UNI

CODICE	EURO/PZ	VERSIONE		PZ
		E-U	L mm	
034030		5" - PE140	580	1
034031		6" - PE160	610	1
034032		6" - PE180	610	1
034033		8" - PE200	510	1
034034		8" - PE225	610	1

ECOGIUNTO DI TRANSIZIONE PE/ACCIAIO RIVESTITO FILETTATO PER GAS CURVO

Idoneo anche per acqua.



Caratteristiche tecniche

Norma	UNI EN 1555-3
Corpo	acciaio ISO 3183
Codolo	polietilene alta densità PE100
P.E.	5 bar

Prodotto coperto da marchio KIWA-UNI



CODICE	EURO/PZ	VERSIONE			PZ
		E-U	L mm	H mm	
034020/N		3/4" - PE25	500	800	1
034021/N		1" - PE32	500	800	1
034022/N		1"1/4 - PE40	550	800	1
034023/N		1"1/2 - PE50	600	800	1
034024/N		2" - PE63	650	800	1

PAGINA 56

RACCORDI ELLETROSALDABILI

Conformità :

UNI EN 1555 - 1 - 3 - 4 - 5 gas combustibili;
 UNI EN 12201 - 1 - 3 - 4 - 5 acqua;
 UNI EN ISO 15494 fluidi industriali.

Caratteristiche tecniche

Materiale	polietilene nero PE100
Acqua	PN16
Gas	MOP 5
Terminali	Ø 4,2
T.ambiente saldat.	-10° ÷ +40°C
Tensione saldatura	39,5 V

Prodotto coperto da marchio DVGW,
 NSF, SVGW SSIGE, IIP, UNI, NF, FM,
 AUSTRALIAN STANDARD,
 WATER MARK, KIWA-UNI

**Per soluzioni saldatura plastica
 consultare
 Catalogo attrezzatura Linea Idrhaus**



PAGINA 67

Corretto il 18/12/2024

CASSETTA PORTADOCUMENTI

Per riporre in modo sicuro i documenti dell'impianto.
 Completa di serratura e di chiave.



Caratteristiche tecniche

Materiale	lamiera zincata
Spessore	6/10 mm
Dimensioni	L 260 x H 350 x P 80 mm

CODICE	EURO/PZ	PZ
040348/N		1

GUIDA ALL' ACQUISTO

Riscaldamento

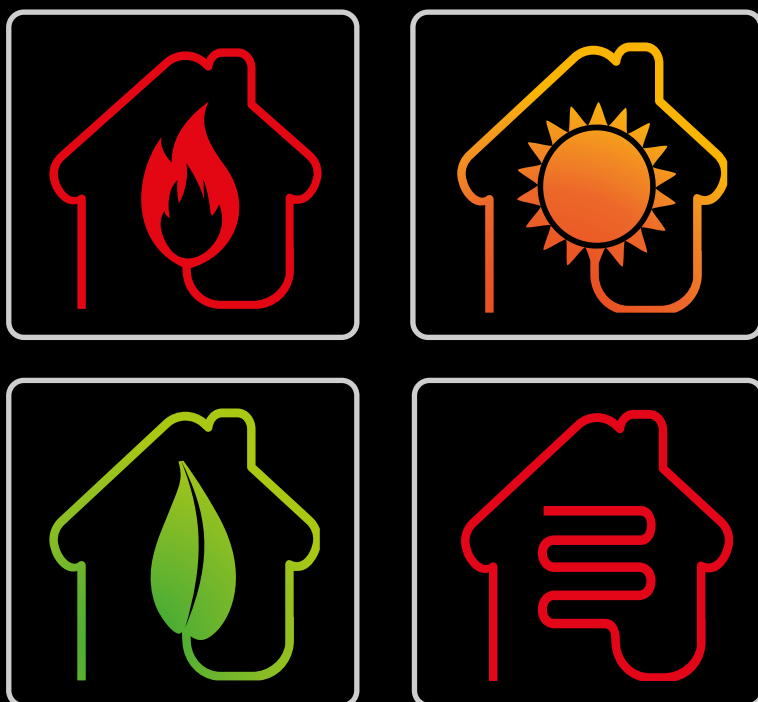

*Termoregolazione,
centrale termica
& energie rinnovabili*

*Prodotti, soluzioni
& accessori*

FERRARI

www.ferrariwelcome.it

CRONOTERMOSTATO CATFIVE

Il CatFive è un cronotermostato che **controlla la caldaia direttamente con il protocollo OpenTherm** non ha alimentazione perchè viene gestito come una sonda o display della caldaia ma in remoto.

Il CatFive è un cronotermostato intelligente, facilmente programmabile e compatibile con la maggior parte delle caldaie.

Le sue caratteristiche lo rendono **un cronotermostato in Classe 5*** quindi **idoneo alla detrazione fiscale**.

Immagine aggiornata



OpenTherm

Caratteristiche tecniche

Alimentazione	assente si alimenta tramite collegamento Open-Therm
Installazione	parete / scatola 3 moduli
Portata dei contatti	assente gestisce direttamente la caldaia
Scala regolazione temp.	+5° ÷ +30°C
Passo di regolazione	0,5°C
Modalità di funzionam.	riscaldamento
Intervallo min program.	30 minuti
Differenziale termico	0,5° ÷ 4°C
Programmazione	giornaliera / settimanale
Temperatura antigelo	disinseribile
Dimensioni	L 120 x H 80 x P 25 mm



Maggiori informazioni

***Sistemi di termoregolazione evoluti classe 5**

"Termostato d'ambiente modulante, destinato all'uso con apparecchi di riscaldamento modulanti: un termostato elettronico ambientale che varia la temperatura del flusso dell'acqua lasciando che l'apparecchio di riscaldamento dipenda dalla deviazione fra la temperatura ambientale misurata e il punto d'analisi del termostato stesso. Il controllo è effettuato modulando l'uscita dall'apparecchio di riscaldamento."

CODICE	EURO/PZ	PZ
090077		1

NASTRO ALLUMINIO ADESIVO

Nastro in alluminio ad alta resistenza combinato con adesivo acrilico, protetto da un rivestimento in silicone a facile rilascio. Utilizzato per giunte su materiali isolanti, resistente ai raggi UV, alle alte temperature ed all'invecchiamento. Rotolo da 50 metri.



A



B



C

D

Caratteristiche tecniche

Adesività su acciaio	15N/25 mm
Carico a rottura	45N/25 mm
Allungamento	3.0%
Spessore	25 µm
Temp.applicazione	+10° ÷ +40°C
Temp.servizio	-30° ÷ +120°C

Caratteristiche tecniche

Adesività su acciaio	18N/25 mm
Carico a rottura	60N/25 mm
Allungamento	3.0%
Spessore	50 µm
Temp.applicazione	+10° ÷ +40°C
Temp.servizio	-20° ÷ +80°C

CODICE	EURO/PZ	VERSIONE		PZ
		Modello	H mm	
170509		A	liscio 50	12
170508		B	liscio 75	12

CODICE	EURO/PZ	VERSIONE		PZ
		Modello	H mm	
170590		C	retinato 50	12
170591		D	retinato 75	12

**VALVOLA DI SICUREZZA A MEMBRANA
FEMMINA / FEMMINA**

Idonee per impianti termici ad acqua calda, con vaso di espansione chiuso.



Caratteristiche tecniche

Norma	CE
Installazione	orizzontale-verticale
Fluido	acqua calda - aria
Corpo	ottone
Membrana	EPDM
P.E.	10 bar
T.E.	5° ÷ +110 °C

CODICE	EURO/PZ	VERSIONE		PZ
		Taratura bar	E-U	
110451		3	1/2"FF	6
110452		3,5	1/2"FF	6
110453		6	1/2"FF	6
110455		3	3/4"FF	1
110457		6	3/4"FF	1

GUIDA ALL' ACQUISTO

Utility

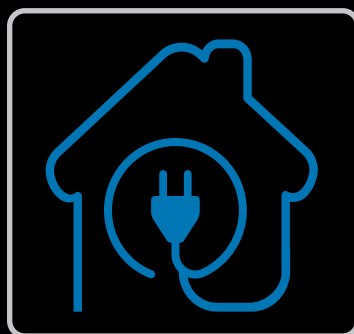

*Prodotti di consumo,
elettrici
& per comunità*

*Prodotti, soluzioni
& accessori*

FERRARI

www.ferrariwelcome.it

Errata Corrige

**SOLVALINA IN POLVERE
BIO FERKAL**



Disincrostante per sanitari, docce, rubinetterie, ecc.
Non profumato, a base di acido citrico, è ecologico al 100%
e molto efficace per la rimozione del calcare.
In barattolo da **500 g**

Corretto il 14/05/2024
Agisce in 5 minuti



Non intacca le cromature e le parti in plastica

CODICE	EURO/PZ	PZ
170416		6

NASTRO ALLUMINIO ADESIVO

Corretto il 01/06/2023

Nastro in alluminio ad alta resistenza combinato con adesivo acrilico, protetto da un rivestimento in silicone a facile rilascio.
Forte capacità di tenuta grazie alla bassa trasmissione di vapore.

Sigilla in modo permanente giunzioni e lavori di canalizzazioni HVAC e condutture dell'aria.

Altamente resistente all' invecchiamento sigilla, fissa e dà la corretta finitura a installazioni sia interne che esterne.

Utilizzato per giunte su materiali isolanti, resistente ai raggi UV, alle alte temperature ed all'invecchiamento.

Rotolo da 50 metri.



Caratteristiche tecniche

Adesività su acciaio	15N/25 mm
Carico a rottura	45N/25 mm
Allungamento	3.0%
Spessore	25 µm
Temp.applicazione	+10° ÷ +40°C
Temp.servizio	-30° ÷ +120°C

CODICE	EURO/PZ	VERSIONE	PZ
		<input type="checkbox"/>	H mm
170509		A	50
170508		B	75

NASTRO ALLUMINIO ADESIVO RETINATO

Corretto il 01/06/2023

Nastro in alluminio ad alta resistenza combinato con adesivo acrilico, armato con una rete di rinforzo per dare maggiore consistenza all'alluminio, protetto da un rivestimento in silicone a facile rilascio.

Forte capacità di tenuta grazie alla bassa trasmissione di vapore.

Sigilla in modo permanente giunzioni e lavori di canalizzazioni HVAC e condutture dell'aria.

Altamente resistente all' invecchiamento sigilla, fissa e dà la corretta finitura a installazioni sia interne che esterne.

Rotolo da 50 metri.

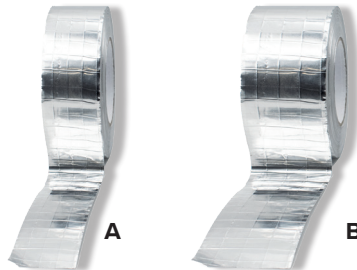

Caratteristiche tecniche

Adesività su acciaio	18N/25 mm
Carico a rottura	60N/25 mm
Allungamento	3.0%
Spessore	50 µm
Temp.applicazione	+10° ÷ +40°C
Temp.servizio	-20° ÷ +80°C

CODICE	EURO/PZ	VERSIONE	PZ
		<input type="checkbox"/>	H mm
170590		A	50
170591		B	75

**DETERGENTE SPRAY IN SCHIUMA
PULICLIMA**

**Corretto il
28/10/2025**



In grado di disgregare rapidamente lo sporco dei pacchi alettati.
Autopulente con l'acqua di condensa.
Particolarmente indicato per la pulizia dei condizionatori d'aria e dei relativi filtri, pacchi alettati.
Spray da ~~650 ml~~ **500ml**

CODICE	EURO/PZ	PZ
170691		1

Correzioni in rosso

PAGINA 57

Corretto il 01/06/2023

GETTONIERA ECM 1-2

In acciaio verniciato a polvere.
Con dispositivo prova moneta e display.
Per il funzionamento è necessaria l'installazione in abbinamento di elettrovalvole acqua (vedi Catalogo Regolazione dell'Acqua).



Caratteristiche tecniche

Alimentazione : 230 Vac /24 Vac
Frequenza: 50Hz
Portata del contatto: 10A/250V
Uscita su contatto: libero da tensione
~~Tempo regolabile: fino a 9 ore e 59 minuti~~
Tempo regolabile: da 1 a 99 minuti
Gr.protezione: IP 40
Dimensioni: L182 x H 255 x P 127 mm
Gettoni a richiesta: Ø 25mm

CODICE	EURO/PZ	VERSIONE	PZ
		Modello	
067800		Con gettone / 230Vac	1
067800/E		Con euro/ 230 Vac	1
067850		Con gettone /24 Vac	

PAGINA 23

PASTA VERDE POLIMASTIC

Corretto il 27/10/2025



Pasta verde inodore per la perfetta tenuta di giunti e raccordi filettati di tutti gli impianti civili e industriali.
Temperatura uso: gas -30° +70°C / acqua 90°C
Confezione in barattolo da ~~500 g~~ 460 g

Da utilizzare con canapa

CODICE	EURO/PZ	PZ
170750		1

PAGINA 23

PASTA VERDE PER GAS PLUS GAS

Corretto il 28/10/2025



Particolarmente indicato per gas metano.
Ideale per gli impianti d'acqua, aria, liquidi alimentari (non indicato per GPL). Non è tossico, non corrode, è inodore.
Temperatura uso: gas -30° +70°C / acqua 90°C
Confezione in barattolo da ~~500 g~~ 460g

Da utilizzare con canapa

CODICE	EURO/PZ	PZ
170771		1

PAGINA 33

SGORGANTE CONCENTRATO FREEPIPE

Corretto il 20/10/2025

Libera rapidamente gli scarichi ,anche in presenza di acque stagnanti, da ogni tipo di intasamento e otturazioni generati da materiali organici in tubazioni di docce, lavabi ecc.

Ottimo per incrostazioni calcaree; non intacca le plastiche (PVC,PE,PP), la ceramica e le guarnizioni.

Prodotto professionale a base di acido solforico.

Il flacone contiene 6 dosi.

Flacone da 1 litro.

PRODOTTO CAUSTICO

Solo per uso professionale

UTILIZZARE CON GUANTI ANTIACIDO



CODICE	EURO/PZ	PZ
170550		12

PAGINA 23

PASTA VERDE PER GAS

Mastice in pasta, con silicone, per giunti e raccordi filettati di condutture di acqua, liquidi alimentari, gas (non utilizzabile per GPL).Ideale per impianti civili ed industriali.

Non tossico, inodore e non corrode.

Temperatura uso: gas -30° +70°C / acqua 90°C

Confezione in barattolo da ~~500 g~~ 460 g

Corretto il 28/10/2025



CODICE	EURO/PZ	PZ
170749		1

Da utilizzare con canapa

GUIDA ALL' ACQUISTO

Divisione bagno

Errata Corrige



MagicFlex

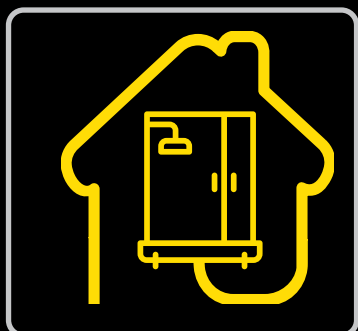

Box & piatti doccia
Sistemi di scarico
Complementi doccia

Prodotti, soluzioni
& accessori



FERRARI

www.ferrariwelcome.it



Esempio con parete laterale

CODICE	EURO/PZ	L cm	VERSIONE		PZ
			Estensibilità cm	Ingresso cm	
601640		100	96 ÷ 100	42	1
601641		110	106 ÷ 110	46	1
601642		120	116 ÷ 120	51	1
601664		130	126 ÷ 130	56	1
601643		140	136 ÷ 140	60	1
601663		150	146 ÷ 150	65	1
601644		160	156 ÷ 160	70	1
601645		170	166 ÷ 170	75	1

**GUARNIZIONE A BAFFO INTERNO 1 X BOX
(L. 1880 MM)**

Per modelli:
angolo - semicircolare
porta scorrevole

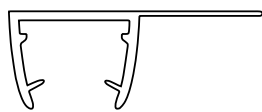

L 1880 MM

CODICE	EURO/PZ	PZ.
601702		1

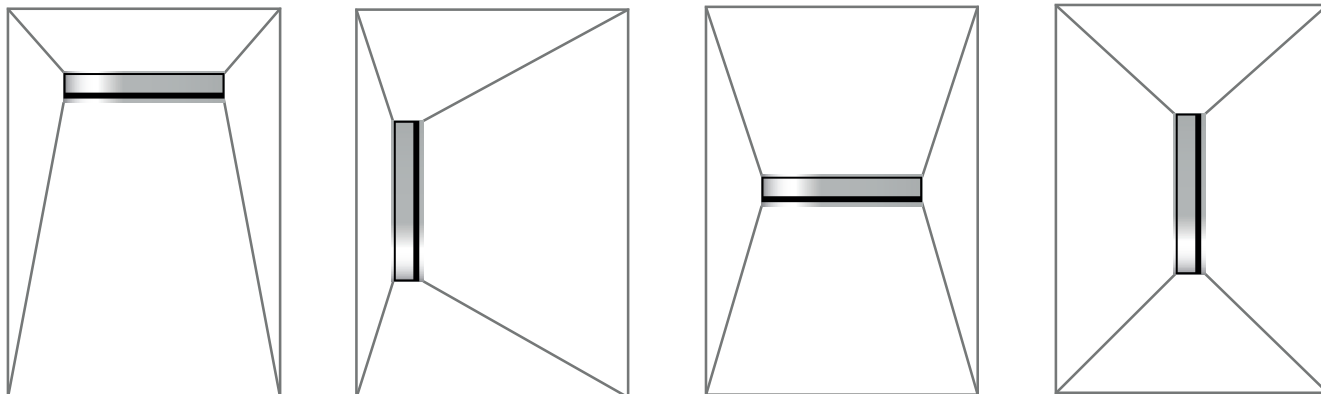

PAGINA 34

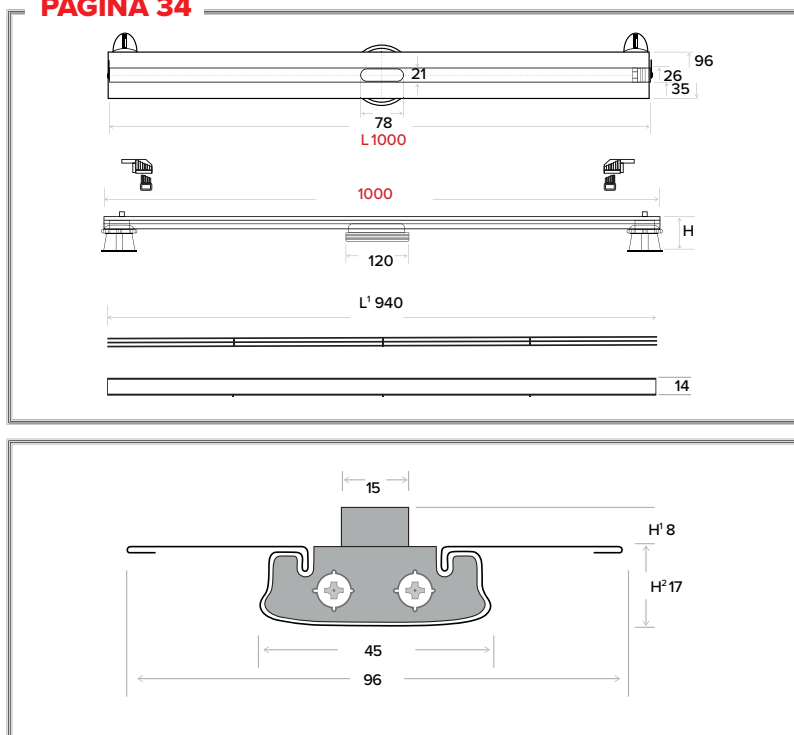

CODICE	EURO/PZ	VERSIONE					PZ
		L (mm)	L ¹ (mm)	H	H ¹ (mm)	H ² (mm)	
603411		1000	940	64 ÷ 90	8	17	1

**ANGOLO DOCCIA
CON APERTURA SCORREVOLE LATERALE**

PAGINA 14

Corretto il 01/06/2023



Caratteristiche

Altezza	190 cm
Pannello	spessore 1,8 mm
Profili	PVC bianco pastello
Chiusure	magnetiche

**PORTA SCORREVOLE A DUE ANTE PER NICCHIA
CON APERTURA SCORREVOLE LATERALE**

PAGINA 15

Corretto il 01/06/2023



Caratteristiche

Altezza	190 cm
Pannello	spessore 1,8 mm
Profili	PVC bianco pastello
Chiusure	magnetiche

CODICE	EURO/PZ	VERSIONE		PZ
		Dimensioni cm	Ingresso cm	
601800		70÷65 x 70÷65	38	1
601801		70÷65 x 90÷85	46	1
601802		70÷65 x 100÷ 95	50	1
601803		70÷65 x 120÷115	58	1
601804		75÷70 x 75÷70	42	1
601805		75÷70 x 90÷85	47	1
601806		80÷75 x 80÷75	45	1
601807		80÷75 x 100÷95	53	1
601808		80÷75 x 120÷115	61	1
601809		90÷85 x 90÷85	52	1
601810		100÷ 95 x 100÷95	59	1



PARETE LATERALE

ANGOLARE DOCCIA SEMICIRCOLARE CON APERTURA CENTRALE (R. 55 CM)

PAGINA 16

Corretto il 01/06/2023



PAGINA 17

Corretto il 01/06/2023



Caratteristiche

Altezza	190 cm
Pannello	spessore 1,8 mm
Profili	PVC bianco pastello
Chiusure	magnetiche

Caratteristiche

Altezza	190 cm
Pannello	spessore 2,2 mm
Profili	PVC bianco pastello
Chiusure	magnetiche

PAGINA 39

Corretto il 01/06/2023

FLESSIBILE DOCCIA ESTENSIBILE

NON DISPONIBILE

Flessibile doccia spiralato in PVC estensibile fino a 300 cm

Caratteristiche

Attacco	1/2"
Finitura	nero

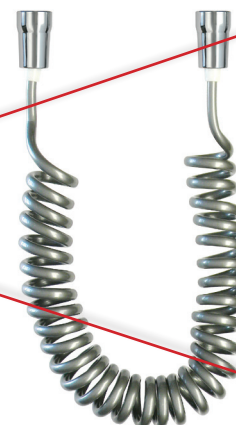

CODICE	EURO/PZ	PZ
604325		1

KIT DOCCIA STEEL ROUND



Composto da:

- Presa acqua a muro round in ottone cromato con supporto
- Braccio doccia round in ottone cromato Ø 22 x L 350 mm
- Soffione ultrapiatto round in acciaio inox AISI304
- Doccetta ispezionabile round in ottone cromato Ø 21 x L 196 mm
- Flessibile L. 150 cm (vedi pag. 38-39)

CODICE	EURO/PZ	VERSIONE		PZ
		Soffione Ø mm	Flessibile	
605201		200	Spring Line	1
605203		250		1
605205		300		1
605200		200	Round PVC	1
605202		250		1
605204		300		1



KIT DOCCIA STEEL SQUARE

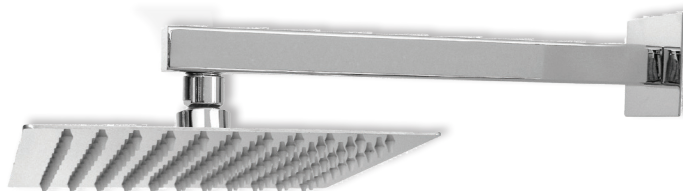

Composto da:

- Presa acqua a muro square in ottone cromato scomponibile con supporto
- Braccio doccia square in ottone cromato 250 x 250 x L 350 mm
- Soffione ultrapiatto square in acciaio inox AISI 304
- Doccetta square in ottone cromato L 35 x P 15 x H 230 mm
- Flessibile L 150 cm (vedi pag. 38-39)

CODICE	EURO/PZ	VERSIONE		PZ
		Soffione □ mm	Flessibile	
605207		200x200	Spring Line	1
605209		250x250		1
605211		300x300		1
605206		200x200	Square PVC	1
605208		250x250		1
605210		300x300		1



SOFFIONI DOCCIA
LOW ROUND
 IN ACCIAIO INOX

Soffione utrapiatto round in acciaio inox
 Ugelli in silicone anticalcare autopulenti

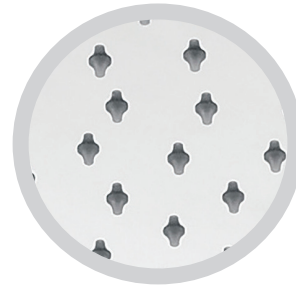
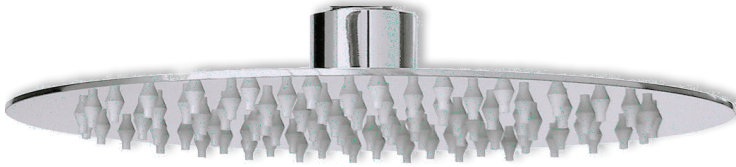

Caratteristiche

Conforme	DM 174
Materiale	acciaio inox AISI 304
Spessore	2 mm
Attacco	1/2" F
Finitura	lucida

CODICE	EURO/PZ	VERSIONE		PZ
		Soffione Ø mm	Ugelli n°	
605400		100	33	1
605401		150	44	1
605402		200	90	1
605403		250	126	1
605404		300	156	1



BOX DOCCIA

Linea LOFTY

BRACCIO DOCCIA

ROUND

Caratteristiche

Materiale	acciaio inox AISI 304
Attacco	1/2" M
Finitura	lucida



PER INSTALLAZIONE A PARETE

CODICE	EURO/PZ	VERSIONE	PZ
		Soffione Ø x L mm	
605306		22 x 300	1
605307		22 x 350	1
605308		22 x 400	1

PER INSTALLAZIONE A SOFFITTO

CODICE	EURO/PZ	VERSIONE	PZ
		Soffione Ø x L mm	
605300		22 x 100	1
605301		22 x 200	1
605302		22 x 300	1

BRACCIO DOCCIA

SQUARE

Caratteristiche

Materiale	acciaio inox AISI 304
Attacco	1/2" M
Finitura	lucida

PER INSTALLAZIONE A PARETE

CODICE	EURO/PZ	VERSIONE	PZ
		Soffione □ x L mm	
605309		25 x 300	1
605310		25 x 350	1
605311		25 x 400	1

PER INSTALLAZIONE A SOFFITTO

CODICE	EURO/PZ	VERSIONE	PZ
		Soffione □ x L mm	
605303		25 x 100	1
605304		25 x 200	1
605305		25 x 300	1



CANNUCCE

PAGINA 53

Corretto il 01/06/2023

CANNUCCE

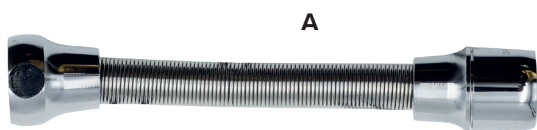
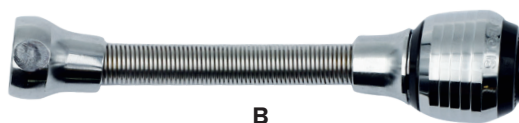
A

B

Areatore in ottone cromato monogetto

Maglia in acciaio inox AISI 304

Areatore in ABS a doppio getto

Caratteristiche

Finitura cannuccia	acciaio inox AISI 304 cromo
Finitura terminali	ottone cromato
Aeratore	ABS Ø 22 x 1 F
Lunghezza	150 mm

CODICE	EURO/PZ	VERSIONE		PZ
		Getto	Areatore	
070655		A Singolo	Ottone cromato	1
070660		B Doppio	ABS	1
070697		C	M 24x1 M 22x1	1

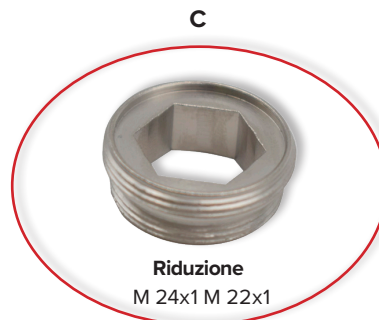
Riduzione
M 24x1 M 22x1

PAGINA 54

Corretto il 01/06/2023

CURVETTA SOTTOLAVABO

 Con maschio girevole ed estraibile
 Con vite di sblocco per estrazione curvetta

A

B
Caratteristiche

Attacco	1/2" x 3/8" x 10 mm
Finitura	cromata

CODICE	EURO/PZ	VERSIONE		PZ
		<input type="checkbox"/>	Modello	
607011		A	45°	1
607012		B	90°	1

GUIDA ALL' ACQUISTO

Elettrico

Errata Corrige

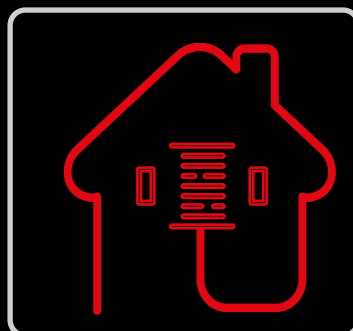
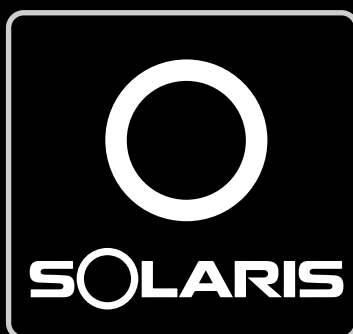
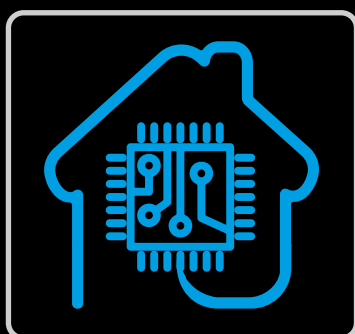

*Controllo,
gestione del tempo
della luce & dell'energia*

*Prodotti, soluzioni
& accessori*

FERRARI

www.ferrariwelcome.it



**ENRG 1M/2M/7MT
CONTATORI DI ENERGIA MECCANICI**

Contatori d'energia meccanici modulari monofase e trifase inserimento diretto con uscita open collector.
Adatti per contabilizzare aree civili o industriali e come sotto lettura contatori.



CODICE	EURO/PZ		VERSIONE	PZ
		<input type="checkbox"/>	Modello	
130140		A	ENRG 1M	1
130135		B	ENRG 2M	1
130141		C	ENRG 7MT	1

CONTAORE DA PANNELLO E DIN

I contatori contano le ore di funzionamento di un carico quando è in funzione.

PAGINA 15

CONTAORE DA PANNELLO

Corretto il 01/06/2023

Caratteristiche tecniche

Alimentazione	220-240 V / 50 Hz
Potenza assorbita	circa 1 VA
Temperatura di funzionamento	-20 °/+55 °C
Funzionamento	sincrono
Tipo di montaggio	pannello



Dimensioni mm

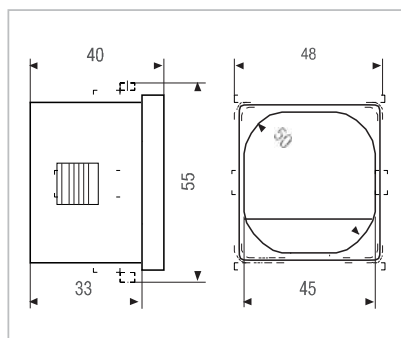

CODICE	EURO/PZ	PZ
130040		1

PAGINA 15

CONTAORE DA DIN

Corretto il 01/06/2023

Caratteristiche tecniche

Alimentazione:	220-240 V / 50 Hz
Potenza assorbita	circa 1 VA
Temperatura di funzionamento	-20 °/ +55 °C
Funzionamento	sincrono
Tipo di montaggio	barra DIN



Dimensioni mm

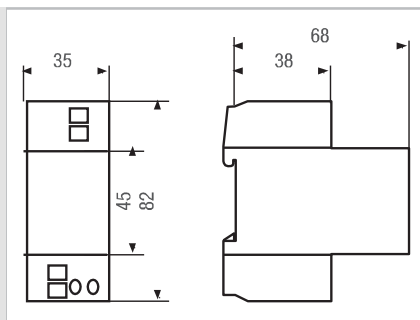

CODICE	EURO/PZ	PZ
130041		1